

# BeoVision 8-40

Manuel

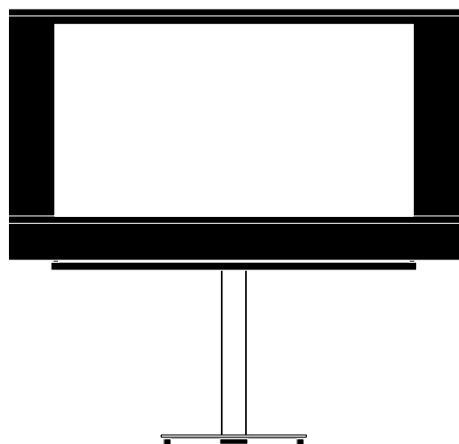

# Table des matières

## **Vue d'ensemble du menu, 3**

Vue d'ensemble des menus s'affichant à l'écran.

## **Navigation dans les menus, 4**

Comment naviguer dans les menus à l'aide de la télécommande.

## **Première installation, 5**

Les menus qui s'affichent lorsque vous allumez le téléviseur pour la toute première fois.

## **Sélection de la langue d'affichage des menus, 6**

Comment sélectionner la langue d'affichage des menus.

## **Configuration du syntoniseur, 7**

Comment désactiver le tuner TV ou le module DVD-HD internes.

## **Connexions, 8**

Exemples montrant sur quelles prises brancher le matériel supplémentaire et comment connecter un ordinateur ou un appareil au téléviseur.

## **Enregistrement d'appareils vidéo supplémentaires, 11**

Comment enregistrer le matériel connecté dans le menu CONNECTIONS.

## **Prises casque et appareil photo, 14**

Comment brancher votre casque et regarder vos photos numériques sur votre téléviseur.

## **Modification des chaînes syntonisées, 15**

Comment réorganiser, renommer ou supprimer les chaînes TV qui s'affichent dans la liste des chaînes.

## **Ajout de chaînes ou nouvelle syntonisation, 18**

Comment ajouter de nouvelles chaînes ou relancer la syntonisation automatique.

## **Configuration des enceintes (son surround), 19**

Comment intégrer votre téléviseur à une installation surround et comment brancher vos enceintes et en régler la balance.

## **Réglage des paramètres d'image et de son, 23**

Comment régler l'image, les basses, les aigus, etc. et comment utiliser le mode jeu.

## **Utilisation quotidienne des combinaisons d'enceintes, 26**

Comment passer d'une combinaison d'enceintes à l'autre.

## **Réglage du téléviseur pour une mise sous/hors tension automatique, 27**

Comment faire en sorte que le téléviseur s'éteigne automatiquement et comment régler une activation programmée.

## **Configuration de la télécommande Beo4, 29**

Comment indiquer au téléviseur si votre télécommande possède une touche de navigation ou non.

## **Activation de fonctions supplémentaires, 30**

Comment saisir un code d'activation et accéder à des fonctions supplémentaires.

## **HDMI MATRIX, 31**

Comment paramétrer les options du menu HDMI MATRIX.

## **Télétexte, 33**

Comment stocker vos pages de télétexte préférées sous la forme de pages MEMO

## **Utilisation d'autres appareils avec la Beo4 ou la Beo5, 34**

Comment utiliser les appareils connectés au téléviseur (décodeurs, lecteurs DVD, etc.) à l'aide de la télécommande Bang & Olufsen.

## **Connexion et utilisation d'un système audio, 36**

Comment connecter un système audio à votre téléviseur et utiliser le système audio/vidéo résultant.

## **Diffusion du son et de l'image avec un système BeoLink, 39**

Comment effectuer une connexion linkée et utiliser un système linké.

## **Installation du téléviseur dans une pièce linkée, 41**

Comment configurer et utiliser votre téléviseur dans une pièce linkée.

## **Deux téléviseurs dans la même pièce, 43**

Comment programmer et utiliser deux téléviseurs se trouvant dans une même pièce.

# Vue d'ensemble du menu

1.

REGLAGE

MINUTEUR DE MISE EN VEILLE

VALIDER TIMER

OPTIONS

2.

EDITER CHAINES  
AJOUTER CHAINES  
REGLAGE AUTO  
REGLAGE MANUEL

TIMER

CONNEXIONS

CONFIG. SYNTONISEUR

REGLAGE SON

REGLAGE IMAGE

ACTIVATION PROGRAMMEE DTV

MISE EN VEILLE AUT

PARAMETRES DE LA BEO4

ACTIVATION DE FONCTION

LANGUE MENU

3.

FREQUENCE  
NUM. CHAINE  
NOM  
REGLAGE PRECIS  
DECODEUR  
STANDARD TV  
SON

AV1-AV6  
HDMI EXPANDER  
REGLAGE DES LIAISONS

SYNTONISEUR TV  
DVB HD

REGLAGES  
TYPE HAUT-PARLEUR  
DISTANCE HAUT-PARLEUR  
NIVEAU HAUT-PARLEUR  
SYSTEME SONORE

LUMINOSITE  
CONTRASTE  
COULEUR  
TEINTE  
TAILLE  
DIM. HORIZ.  
DIM. VERT.  
POS. HORIZ.  
POS. VERTIC.  
MODE JEU

MODE  
GROUPE

APRES 1 HEURE  
APRES 2 HEURES  
APRES 4 HEURES  
NON

BOUTON DE NAVIGATION  
SANS BOUTON DE NAVIGATION

# Navigation dans les menus

## Beo4 avec bouton de navigation

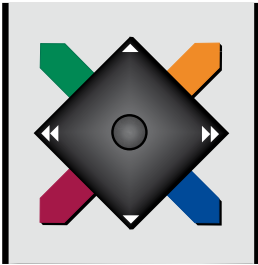

Si vous possédez une télécommande Beo4 avec bouton de navigation et si votre téléviseur est réglé pour l'accepter (voir page 29) vous naviguez dans les menus en appuyant sur les bords gauche, droit, haut et bas du bouton central. Pour confirmer vos choix, appuyez sur le milieu du bouton central.

Pour afficher le menu INSTALLATION TV, appuyez sur **MENU** alors que le téléviseur est allumé.

Pour revenir aux menus précédents, appuyez sur **BACK**.

Pour quitter le menu, maintenez la touche **BACK** enfoncée.

Si votre téléviseur est réglé pour être utilisé sans bouton de navigation, vous devez utiliser « l'étoile » pour vous déplacer à gauche, à droite, en haut et en bas dans les menus et appuyer sur le bouton central pour confirmer vos choix.

## Beo4 sans bouton de navigation



Si vous possédez une télécommande Beo4 sans bouton de navigation, vous devez utiliser « l'étoile » pour vous déplacer à gauche, à droite, en haut et en bas dans les menus et appuyer sur le bouton central pour confirmer vos choix. Votre téléviseur doit également être paramétré pour accepter la Beo4 sans bouton de navigation.

Pour afficher le menu INSTALLATION TV, appuyez sur **MENU** alors que le téléviseur est allumé.

Pour revenir aux menus précédents, appuyez sur **STOP**.

Pour quitter le menu, appuyez sur **EXIT**.

## Beo5

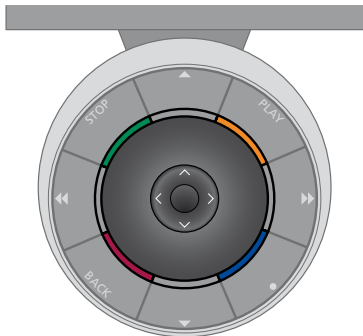

Si vous utilisez votre téléviseur à l'aide d'une télécommande Beo5, vous naviguez dans les menus en appuyant sur les bords gauche, droit, haut et bas du bouton central. Pour confirmer vos choix, appuyez sur le milieu du bouton central.

Pour afficher le menu INSTALLATION TV, appuyez sur **Menu** alors que le téléviseur est allumé.

Pour revenir aux menus précédents, appuyez sur **BACK**.

Pour quitter le menu, maintenez la touche **BACK** enfoncée.

*Notez qu'il est nécessaire de reconfigurer la Beo5 lorsque vous ajoutez de nouveaux appareils à votre installation.*

# Première installation

La procédure de configuration est activée lors de la première mise sous tension du téléviseur, après son raccordement à l'alimentation secteur. Vous serez automatiquement guidé à travers une série de menus à l'écran, dans lesquels vous devez enregistrer l'équipement supplémentaire connecté (par exemple les enceintes).

Si vous modifiez votre installation ultérieurement, vous pouvez accéder aux mêmes menus et mettre vos réglages à jour. N'oubliez pas que vous devez définir les types d'enceinte et les distances dans le menu **REGLAGE SON**.

## Séquence des menus de la configuration initiale

**LANGUE MENU...** Permet de sélectionner la langue des menus s'affichant à l'écran.

Le texte affiché à l'écran évolue au gré de votre passage d'une langue à l'autre.

**CONFIG. SYNTONISEUR...** Permet de désactiver, si nécessaire, le tuner du téléviseur ou celui du téléviseur. Voir page 7.

**CONNEXIONS...** Permet de sélectionner le type d'équipement connecté à chaque groupe de prises, les prises utilisées, le nom de l'appareil et le nom de la source. Pour plus d'informations sur le menu **CONNEXIONS**, voir page 8.

**VERIFIER ANTENNE...** Ce message ne s'affiche que si le tuner du téléviseur est activé.

**REGLAGE AUTO...** Après avoir enregistré vos équipements connectés, un menu de réglage automatique des chaînes apparaît à l'écran. Appuyez sur le bouton de navigation droit pour démarrer le réglage automatique. Le téléviseur procède au réglage de toutes les chaînes disponibles. Pour plus d'informations sur la syntonisation des chaînes de télévision, voir page 15.

**TYPE HAUT-PARLEUR...** Ce menu permet de sélectionner les enceintes Bang & Olufsen éventuellement connectées au téléviseur. Voir page 19 pour plus d'informations.

**DISTANCE HAUT-PARLEUR...** Ce menu permet d'indiquer la distance (en mètres) qui vous sépare de chaque enceinte de votre installation.

**NIVEAU HAUT-PARLEUR...** Ce menu permet d'ajuster le niveau sonore des différentes enceintes connectées à votre installation.

**REGLAGES...** Ce menu permet de régler le volume, les basses, les aigus, etc.

**DVB CONFIGURATION...** Si le tuner DVB HD est activé, le menu **DVB CONFIGURATION** s'affiche. Pour plus d'informations, voir le manuel DVB HD.

*Pour plus d'informations sur la connexion d'un appareil supplémentaire, reportez-vous au chapitre relatif aux panneaux de connexion du manuel de démarrage.*

## Sélection de la langue d'affichage des menus

Vous pouvez modifier à tout moment la langue d'affichage des menus choisie lors de la configuration initiale du téléviseur.

Une fois la langue des menus sélectionnée, tous les menus et tous les messages sont affichés dans cette langue.

Vous pouvez sélectionner la langue des menus à l'écran via le menu **INSTALLATION TV**. Le texte affiché à l'écran évolue au gré de votre passage d'une langue à l'autre.

- > Affichez le menu **INSTALLATION TV** puis mettez **OPTIONS** en surbrillance.
- > Appuyez sur le bouton **central** pour afficher le menu **OPTIONS** et puis mettez l'option **LANGUE MENU** en surbrillance.
- > Appuyez sur le bouton **central** pour afficher le menu **LANGUE MENU**.
- > Appuyez sur les boutons de navigation haut ou bas pour accéder à la langue de votre choix.
- > Appuyez sur le bouton **central** pour valider votre choix.
- > Appuyez sur **BACK** si vous souhaitez retourner au menu précédent ou maintenez la touche **BACK** enfoncée pour quitter le menu.

### LANGUE MENU

DANSK  
DEUTSCH  
ENGLISH  
ESPAÑOL  
FRANÇAIS  
ITALIANO  
NEDERLANDS  
SVENSKA

# Configuration du syntoniseur

Si vous désactivez le syntoniseur TV, vous pouvez activer le syntoniseur DVB (en option) à l'aide du bouton TV. Si vous désactivez le syntoniseur DVB, vous pouvez activer une unité périphérique connectée à l'aide du bouton DTV.

## *Pour désactiver le syntoniseur interne...*

- > Affichez le menu INSTALLATION TV puis mettez OPTIONS en surbrillance.
- > Appuyez sur le bouton **central** pour afficher le menu OPTIONS puis mettez l'option CONFIG. SYNTONISEUR en surbrillance.
- > Appuyez sur le bouton **central** pour afficher le menu CONFIG. SYNTONISEUR puis mettez l'option SYNTONISEUR TV en surbrillance.
- > Appuyez sur le bouton de navigation gauche ou droit pour passer de l'option OUI à NON et inversement.
- > Mettez DVB HD en surbrillance.
- > Appuyez sur le bouton de navigation gauche ou droit pour passer de l'option OUI à NON et inversement.
- > Appuyez sur le bouton **central** pour mémoriser le réglage ou...
- > ...maintenez la touche **BACK** enfoncée pour quitter tous les menus sans enregistrer.

## CONFIG. SYNTONISEUR

SYNTONISEUR TV	OUI
DVB HD	OUI

# Connexions

Le panneau de connexion du téléviseur permet de connecter des câbles de signaux d'entrée ainsi que divers appareils supplémentaires, tels qu'un enregistreur.

Si votre téléviseur est équipé du Module système disponible en option et si vous y connectez un système audio compatible à l'aide d'un câble Master Link, vous obtiendrez les avantages d'un système audio/vidéo intégré.

Tout appareil connecté à ces prises doit être enregistré dans le menu CONNEXIONS. Pour plus d'informations, voir page 12.

**Avant de connecter un appareil à votre téléviseur, n'oubliez pas de débrancher ce dernier du secteur.**

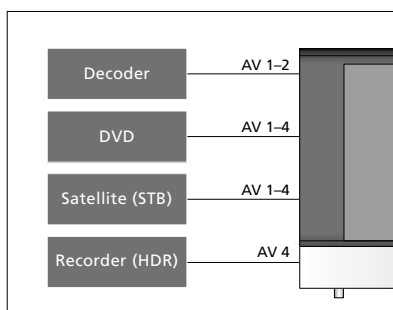
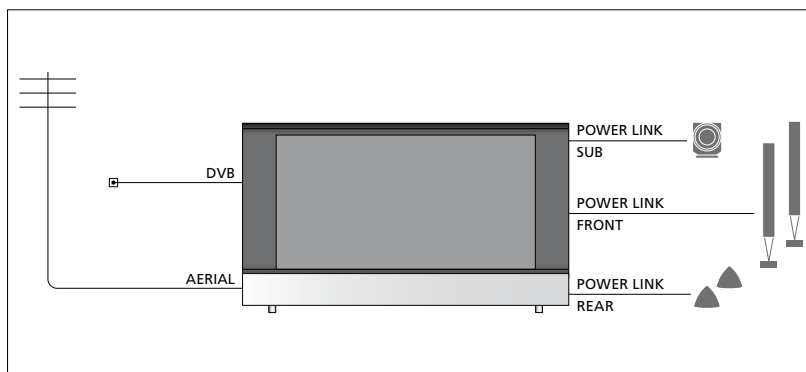

Il existe certaines restrictions relatives aux types d'équipement pouvant être connectés aux prises.

Les appareils équipés d'une sortie VGA ne peuvent être connectés et enregistrés que sur la prise AV3.



## Type IR

Dans les menus AV, vous pouvez indiquer comment est connecté un produit géré par le contrôleur d'unité périphérique (PUC). Vous avez le choix entre PLUG (câble) et IR (IR blaster).

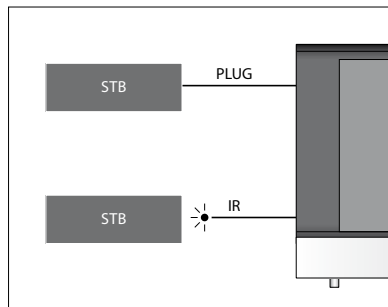

**Emetteurs IR :** pour faire fonctionner des appareils d'une autre marque que Bang & Olufsen avec votre télécommande Bang & Olufsen, fixez un émetteur IR Bang & Olufsen sur chacun d'eux. Branchez chaque émetteur à la prise PUC correspondante sur le panneau de connexion principal.

## Module DVB

Le module CA sert de lecteur de cartes pour votre carte Smart Card, laquelle décode les signaux codés émis par le prestataire de programmes.

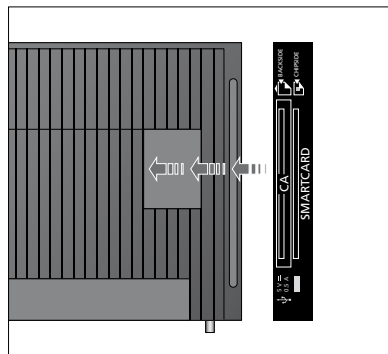

Insérez la Smart Card dans le module CA, avec la puce côté téléviseur. Le module CA a un bord qui dépasse d'un côté et deux qui dépassent de l'autre. Le côté avec un bord qui dépasse doit être positionné face vers le haut. La Smart Card Conax doit être insérée avec la puce dos à l'avant du téléviseur.

**Connexion et utilisation d'un ordinateur**  
*IMPORTANT ! Avant de brancher un ordinateur au téléviseur, débranchez du secteur le téléviseur, l'ordinateur et tous les périphériques connectés à l'ordinateur.*

*Pour connecter un ordinateur au téléviseur...*

- > Utilisez le câble approprié et branchez l'une de ses extrémités à la prise de sortie DVI, VGA ou HDMI de votre ordinateur et l'autre extrémité à la prise VGA ou HDMI du téléviseur.
- > Pour diffuser le son de l'ordinateur dans les enceintes connectées au téléviseur, vous devez utiliser le câble approprié et connecter la sortie son de l'ordinateur à la prise R-L ou S/PDIF du téléviseur.
- > Rebranchez au secteur le téléviseur, l'ordinateur et tous les périphériques connectés à l'ordinateur. N'oubliez pas que, conformément aux instructions d'installation, l'ordinateur doit être branché sur une prise secteur avec terre.

*Si vous avez branché votre ordinateur à la prise VGA du téléviseur, vous devez l'enregistrer sur la prise AV3 du menu CONNEXIONS. Un ordinateur connecté à la prise HDMI peut être enregistré sur n'importe quel prise ou groupe de prises AV.*

**Affichage de l'image de l'ordinateur à l'écran**

Pour afficher l'image de l'ordinateur sur l'écran, vous devez l'afficher à l'aide de votre télécommande.

*Pour afficher l'image de l'ordinateur...*

- > Appuyez sur la touche **LIST** puis sur la flèche du haut ou du bas jusqu'à ce que **PC** s'affiche sur l'écran de la Beo4. Appuyez enfin sur le bouton **central** pour afficher l'image. Vous pouvez ensuite faire fonctionner votre ordinateur comme d'habitude. (Beo5 : appuyez sur **PC**).

# Enregistrement d'appareils vidéo supplémentaires

Si vous raccordez des sources vidéo ou d'autres appareils supplémentaires à votre téléviseur, vous devez enregistrer l'appareil dans le menu CONNEXIONS.

Lors de la première installation du téléviseur, celui-ci détecte une partie de l'équipement déjà connecté et le menu CONNEXIONS s'affiche automatiquement à l'écran, pour vous permettre d'enregistrer les appareils connectés qui n'auraient éventuellement pas été détectés automatiquement par le téléviseur. En cas de branchement ultérieur d'un appareil, il faut enregistrer cet appareil dans le menu CONNEXIONS.

## Quels appareils sont connectés ?

L'enregistrement de l'appareil connecté au téléviseur permet de le faire fonctionner via la télécommande.

- > Affichez le menu INSTALLATION TV puis mettez OPTIONS en surbrillance.
- > Appuyez sur le bouton **central** pour afficher le menu OPTIONS. Le menu CONNEXIONS est déjà en surbrillance.
- > Appuyez sur le bouton **central** pour afficher le menu CONNEXIONS.
- > Appuyez sur les boutons de navigation haut ou bas pour parcourir les différents groupes de prises : AV1, AV2, AV3, AV4, AV5, AV6, HDMI EXPANDER et HDMI MATRIX si ceux-ci sont disponibles. Pour plus d'informations le REGLAGE DES LIAISONS, voir page 39.
- > Appuyez sur le bouton **central** pour pouvoir enregistrer un type d'appareil connecté au groupe de prises en surbrillance.
- > Appuyez sur les boutons de navigation haut ou bas pour parcourir les différentes prises du groupe.
- > Appuyez sur les boutons de navigation gauche et droit pour enregistrer ce que vous avez connecté à la prise en surbrillance.
- > Appuyez sur le bouton **central** pour pouvoir sélectionner l'appareil dans une liste à l'écran.
- > Appuyez sur le bouton de navigation gauche ou droit pour afficher les listes d'autres types de produits.
- > Appuyez sur le bouton de navigation gauche ou droit ou sur une touche numérique pour mettre en surbrillance le nom de l'appareil, puis appuyez sur le bouton **central** pour l'enregistrer.
- > Appuyez sur la touche **verte** afin de pouvoir nommer la source. Le menu de dénomination s'active.
- > Appuyez sur les boutons de navigation haut ou bas pour afficher les caractères du nom.
- > Appuyez sur le bouton **central** pour enregistrer le nom saisi.

### CONNEXIONS

AV1	AUCUNE
AV2	AUCUNE
AV3	AUCUNE
AV4	AUCUNE
AV5	CAMERA
AV6	AUCUNE
HDMI EXPANDER	NON
HDMI MATRIX	NON
REGLAGE DES LIAISONS	NON

*Les prises disponibles dépendent de votre installation.*

- > Les noms choisis s'affiche à l'écran du téléviseur lorsque vous sélectionnez la source correspondante.
- > Appuyez sur le bouton **central** pour afficher le menu OPTIONS DE VEILLE.
- > Appuyez sur le bouton de navigation haut ou bas pour afficher la liste des options à utiliser lorsque l'équipement connecté doit être mis en veille.
- > Appuyez sur le bouton **central** pour sélectionner une option de mise en veille.
- > Lorsque vos réglages sont terminés pour un groupe de prises spécifique, appuyez sur le bouton **central** pour revenir au menu CONNECTIONS
- > Recommencer l'opération pour chaque groupe de prises.

*Lors de la première installation uniquement, une fois que vous avez enregistré tous les appareils connectés, appuyez sur le bouton **vert** pour mémoriser la configuration.*

**Options du menu AV1–AV6...**

**SOURCE...** Permet de sélectionner la source que vous avez connectée. L'option sélectionnée indique quelle touche de la télécommande active la source. Par exemple, une source enregistrée sous **V MEM** est activée lorsque vous appuyez sur la touche **V MEM**. Pour activer une source enregistrée en tant que DTV2, appuyez sur **LIST** puis sur le bouton de navigation haut ou bas pour afficher **DTV2** et enfin, appuyez sur le bouton **central**. (Beo5 : appuyez sur **DTV2**). Les options disponibles sont les suivantes :  
**AUCUN...** si aucun appareil n'est connecté.  
**V.MEM...** magnétoscope ou enregistreur à disque dur connecté.  
**DVD/DVD2...** lecteur ou graveur de DVD connecté.  
**DTV2...** autre appareil, de type décodeur externe.  
**DTV...** occupé par le module DVB à moins que vous ne l'ayez désactivé.  
**V.AUX2...** autre appareil, de type console de jeux vidéo.  
**TV...** occupé par le tuner TV à moins que vous n'ayez désactivé les deux tuners via le menu **CONFIG. SYNTONISEUR**.  
**PC...** ordinateur connecté.  
**DECODEUR...** décodeur connecté.  
 Les listes de sources sont réparties en quatre groupes :  
 « stb » désigne les décodeurs et boîtiers externes, « dvd » les lecteurs et enregistreurs DVD, « vmem » les magnétoscopes et enregistreurs à disque dur, « other » les ordinateurs et media centers.  
**NOM...** Permet de nommer la source que vous êtes en train d'enregistrer. Le nom choisi s'affiche à l'écran lorsque vous activez la source en question.  
**(SELECTION AUTO)...** Permet de sélectionner automatiquement une source connectée à la prise AV5 dès que le téléviseur détecte un signal, pour autant que le téléviseur soit allumé à ce moment-là. Les options sont OUI et NON.  
**PRISE IR...** Permet de sélectionner la prise IR utilisée par la source : PUC1, PUC2, PUC3, PUC4 ou AUCUNE.

**TYPE IR...** Permet de sélectionner le type de connexion IR employée. Les options disponibles sont **PRISE** (câble) et **IR** (IR blaster).  
**HDMI...** Indique si l'équipement est connecté ou non au téléviseur via l'une des prises HDMI. Sélectionnez la prise adéquate : A, B ou C.  
**(YPbPr)...** Indique si l'équipement est connecté au téléviseur via les prises YPbPr. Les options sont OUI et NON. Ne peut être enregistré que dans un menus AV à la fois (AV2-AV4 ou AV6).  
**(VGA)...** Indique si l'équipement est connecté au téléviseur via la prise VGA. Les options sont OUI et NON.  
**S/P-DIF...** Permet d'indiquer la prise S/P-DIF utilisée. Les options sont 1, 2 et AUCUNE.  
 Si vous possédez un boîtier d'extension HDMI, celui-ci doit être branché sur la prise HDMI C si elle existe ; dans le cas contraire, il doit être branché sur la prise HDMI B. Un boîtier d'extension HDMI permet de disposer de prises HDMI supplémentaires, à savoir C1, C2, C3 et C4.  
 Vous pouvez enregistrer vos appareils sous n'importe quel type de source, mais le type sélectionné affecte la façon dont vous pouvez utiliser vos sources.

AV2	
SOURCE	AUCUNE
NOM	.....
PRISE IR	AUCUNE
TYPE IR	IR
HDMI	AUCUNE
Y/Pb/Pr	NON
S/P-DIF	AUCUNE

**A propos des sources Haute Définition (HD)...**

Les signaux SD (Standard Definition) peuvent être enregistrés, de même que transmis vers un téléviseur de pièce linkée, ce qui n'est pas le cas des signaux HD.

Connectez les signaux HD et SD au téléviseur. Celui-ci utilisera toujours le meilleur signal. Si aucun signal HD n'est disponible, le signal SD est affiché.

**Paramètres de mise en veille  
automatique...**

Lorsque vous enregistrez un appareil non Bang & Olufsen dans le menu CONNEXIONS, vous pouvez également sélectionner des OPTIONS DE VEILLE différentes pour celui-ci. Cela signifie que vous pouvez indiquer si l'appareil connecté doit passer en veille automatiquement.

***Les options disponibles sont les  
suivantes :***

DESAC. SUR MOD. SOURCE... L'appareil se met en veille immédiatement quand vous sélectionnez une autre source.

DESAC. SUR VEILLE TV... L'appareil se met en veille lorsque vous mettez le téléviseur en veille.

TOUJOURS ACTIVE... L'appareil ne se met pas en veille automatiquement.

CONTROLE MANUEL... Vous devez allumer et éteindre l'appareil manuellement à l'aide de la télécommande.

# Prises casque et appareil photo

Vous pouvez connecter votre casque et écouter votre émission en toute intimité ou brancher une caméra et regarder vos films de famille sur le téléviseur.

## Prises pour connexions temporaires

### PHONES

Vous pouvez brancher un casque stéréo à la prise PHONES.

- Le réglage du volume continue toutefois de concerner les enceintes tant que le son de celles-ci n'est pas coupé.
- Pour couper le son des enceintes connectées au téléviseur, appuyez sur le milieu de la touche  $\wedge \vee$ .
- Lorsque le son des enceintes est coupé, appuyez sur  $\wedge$  ou sur  $\vee$  pour régler le son du casque.
- Pour rallumer le son des enceintes, appuyez sur le milieu de la touche  $\wedge \vee$ .

*Remarque : une écoute prolongée à volume élevé peut entraîner des pertes auditives !*

### R – L

Pour la connexion de matériel audio (canaux sonores droit et gauche respectivement).

### VIDEO

Pour la connexion d'un signal vidéo.

### Affichage de photos numériques sur votre téléviseur

Pour visionner vos images d'appareil photo numérique, il faut connecter l'appareil à la prise AV5 puis allumer le téléviseur. Le téléviseur détecte automatiquement le signal et les photographies s'affichent à l'écran.

### Si le signal de l'appareil photo numérique est éteint...

- > Appuyez sur la touche **LIST** de la Beo4 jusqu'à ce que **CAMERA\*** s'affiche sur celle-ci puis appuyez sur le bouton **central**. (Beo5 : appuyez sur **Camera**).

*\*Pour pouvoir afficher **CAMERA** sur votre Beo4, vous devez d'abord l'ajouter à la liste des fonctions de la télécommande. Pour plus d'informations, reportez-vous au manuel fourni avec la Beo4.*

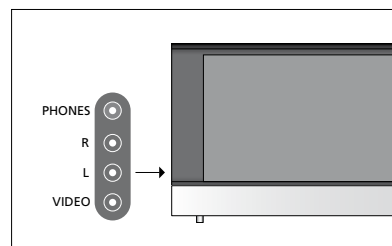

# Modification des chaînes syntonisées

Si le réglage automatique de l'ensemble des chaînes n'a pas mémorisé les chaînes sur vos numéros favoris ou s'il n'a pas nommé automatiquement toutes les chaînes mémorisées, vous pouvez réorganiser l'ordre dans lequel les chaînes apparaissent et leur attribuer le nom de votre choix.

S'il est nécessaire de modifier davantage les chaînes réglées, par exemple en effectuant un réglage précis, utilisez le menu REGLAGE PRÉCIS, utilisez le menu REGLAGE MANUEL (voir page 17).

Pour plus d'informations sur le réglage des chaînes numériques, reportez-vous au manuel de votre module DVB.

## Déplacer, nommer ou supprimer des chaînes de télévision réglées

Dès que le réglage automatique des chaînes est terminé, le menu **EDITER CHAINES** s'affiche automatiquement et permet de déplacer ou de nommer les chaînes de télévision réglées.

### Accès au menu **EDITER CHAINES...**

- > Affichez le menu **INSTALLATION TV** puis mettez **REGLAGE** en surbrillance.
- > Appuyez sur le bouton **central** pour afficher le menu **REGLAGE** puis mettez **EDITER CHAINES** en surbrillance.
- > Appuyez sur le bouton **central** pour afficher le menu **EDITER CHAINES**.

### Déplacer des chaînes réglées...

- > Dans le menu **EDITER CHAINES**, sélectionnez la chaîne à déplacer.
- > Appuyez sur le bouton de navigation droit pour sortir la chaîne de la liste.
- > Appuyez sur les boutons de navigation haut ou bas pour déplacer la chaîne vers le numéro de votre choix.
- > Appuyez sur les boutons de navigation gauche ou droit pour réinsérer la chaîne dans la liste ou la permuter avec la chaîne associée au numéro souhaité.
- > Déplacez maintenant la chaîne avec laquelle vous avez changé de place vers un numéro de chaîne inoccupé, ou vers un numéro déjà occupé en recommençant l'opération.
- > Après avoir déplacé les chaînes de votre choix, appuyez brièvement sur **BACK** pour revenir en arrière dans les menus ou maintenez la touche **BACK** enfoncée pour quitter tous les menus.

>> *Modification des chaînes syntonisées*

**Nommer les chaînes réglées...**

- > Dans le menu EDITER CHAINES, sélectionnez la chaîne à nommer.
- > Appuyez sur le bouton **vert** pour pouvoir nommer la chaîne. Le menu de dénomination s'active.
- > Appuyez sur les boutons de navigation haut ou bas pour afficher les caractères du nom.
- > Pour passer d'un emplacement de caractère à l'autre, appuyez sur les boutons de navigation gauche ou droit.
- > Appuyez sur le bouton **central** pour enregistrer le nom saisi
- > Si nécessaire, répétez l'opération et attribuez un nom à d'autres numéros de chaînes.
- > Lorsque vous avez nommé les chaînes concernées, appuyez sur le bouton **central** pour accepter votre liste modifiée ou maintenez la touche **BACK** enfoncée pour quitter les menus sans enregistrer.

**Effacer des chaînes réglées...**

- > Dans le menu EDITER CHAINES, sélectionnez la chaîne à effacer.
- > Appuyez sur le bouton de navigation droit pour sortir la chaîne de la liste.
- > Appuyez sur le bouton **jaune** pour pouvoir supprimer la chaîne.
- > Appuyez à nouveau sur le bouton **jaune** pour confirmer la suppression de la chaîne ou appuyez deux fois sur le bouton de navigation gauche pour la remettre dans la liste.
- > Après avoir supprimé les chaînes concernées, appuyez sur la touche **BACK** et maintenez-la enfoncée pour quitter tous les menus.



*Déplacer une chaîne.*



*Nommer une chaîne.*



*Effacer une chaîne.*



## Réglage des chaînes syntonisées

Vous pouvez mémoriser des chaînes de télévision sur des numéros de chaîne qui leur sont propres. Effectuez un réglage précis de la réception de chaîne, indiquez la présence de chaînes codées et choisissez les types de son appropriés pour chaque chaîne particulière.

- > Affichez le menu INSTALLATION TV puis mettez REGLAGE en surbrillance.
- > Appuyez sur le bouton **central** pour afficher le menu REGLAGE et puis mettez l'option REGLAGE MANUEL en surbrillance.
- > Appuyez sur le bouton **central** pour afficher le menu REGLAGE MANUEL.
- > Appuyez sur les boutons de navigation haut ou bas pour parcourir les différentes options du menu.
- > Utilisez les boutons de navigation gauche et droit pour afficher les choix disponibles pour chaque option.
- > Si vous choisissez NOM, appuyez sur le bouton **vert** pour lancer la procédure de dénomination. Appuyez sur les boutons de navigation haut ou bas pour saisir les caractères du nom que vous avez choisi. Appuyez sur les boutons de navigation gauche et droit pour passer d'un emplacement de caractère à l'autre.
- > Après avoir apporté les modifications souhaitées, appuyez sur le bouton **central** pour confirmer les réglages.
- > Appuyez sur le bouton **central** pour enregistrer la chaîne modifiée.
- > Maintenez la touche **BACK** enfoncée pour quitter tous les menus.

Si l'option STANDARD TV apparaît dans le menu, assurez-vous que le système de diffusion correct est affiché avant de commencer la syntonisation.

Si des chaînes sont diffusées dans deux langues et que vous souhaitez conserver les deux, vous pouvez mémoriser la chaîne deux fois, une dans chaque langue.

### REGLAGE MANUEL

FREQUENCE	217
NUM. CHAINE	7
NOM	DR 1
REGLAGE PRECIS	0
DECODEUR	NON
STANDARD TV	PAL B/G
SON	STEREO

*Même si vous mémorisez un type audio/une langue, vous pouvez parcourir les différents types tout en regardant une chaîne de télévision donnée.*

## Ajouter ou régler à nouveau des chaînes

Vous pouvez laisser le téléviseur trouver les chaînes de télévision à votre place.

Préréglez jusqu'à 99 chaînes de télévision différentes sur des numéros qui leur sont propres et donnez à chaque chaîne un nom distinct.

Vous pouvez régler de nouvelles chaînes, par exemple si vous déménagez, ou régler à nouveau des chaînes supprimées précédemment.

En réglant des chaînes par l'intermédiaire du menu AJOUTER CHAINES, les chaînes réglées auparavant restent inchangées. Ceci vous permet de conserver les noms des chaînes, leur ordre dans la liste des chaînes, ainsi que tout réglage particulier mémorisé pour ces chaînes.

Vous pouvez régler à nouveau toutes les chaînes de télévision en laissant le téléviseur régler toutes les chaînes automatiquement. Le système permet également l'ajout d'une nouvelle chaîne ou l'actualisation des données relatives à une chaîne syntonisée qui, par exemple, a été déplacée par la station.

- > Affichez le menu INSTALLATION TV puis mettez REGLAGE en surbrillance.
- > Appuyez sur le bouton **central** pour afficher le menu REGLAGE.

### *Nouvelle syntonisation automatique...*

- > Dans le menu REGLAGE, mettez en surbrillance l'option REGLAGE AUTO.
- > Appuyez sur le bouton **central** pour afficher le menu REGLAGE AUTO.
- > Appuyez sur le bouton de navigation droit pour démarrer le réglage automatique.
- > Dès que le réglage automatique est effectué, le menu EDITER CHAINES s'affiche. Vous pouvez alors supprimer ou nommer les chaînes de votre choix.

### *Ajouter de nouvelles chaînes...*

- > Dans le menu REGLAGE, mettez en surbrillance l'option AJOUTER CHAINES.
- > Appuyez sur le bouton **central** pour afficher le menu AJOUTER CHAINES.
- > Appuyez sur le bouton de navigation droit pour commencer. Les nouvelles chaînes sont ajoutées automatiquement au fur et à mesure de leur apparition.
- > Dès que le réglage et l'ajout de nouvelles chaînes ont pris fin, le menu EDITER CHAINES s'affiche. Vous pouvez alors supprimer ou nommer les chaînes de votre choix. Le curseur met en surbrillance la première des nouvelles chaînes ajoutées à la liste.



*REMARQUE ! Lorsque vous syntonisez à nouveau vos chaînes de télévision, tous les réglages effectués sont supprimés !*

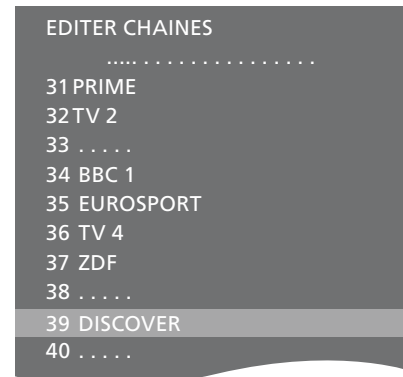

# Configuration des enceintes – son surround

Ajoutez des enceintes Power Link et un subwoofer BeoLab à votre téléviseur et vous obtenez un système de son surround.

Une telle installation s'adapte facilement à votre salon. L'image indique la position idéale d'écoute et de visionnage. La qualité du son est optimale dans la zone délimitée par les enceintes.

## Sélection des types d'enceinte souhaités

Allumez le téléviseur avant de commencer à paramétrer les enceintes.

*Pour enregistrer les types d'enceinte...*

- > Affichez le menu INSTALLATION TV puis mettez OPTIONS en surbrillance.
- > Appuyez sur le bouton **central** pour afficher le menu OPTIONS et puis mettez l'option REGLAGE SON en surbrillance.
- > Appuyez sur le bouton **central** pour affiche le menu REGLAGE SON puis mettez l'option TYPE HAUT-PARLEUR en surbrillance.
- > Appuyez sur le bouton **central** pour afficher le menu TYPE HAUT-PARLEUR puis sur les boutons de navigation gauche ou droit pour afficher les différents types d'enceinte.
- > Appuyez sur le bouton de navigation bas pour passer à l'enceinte suivante puis sur les boutons de navigation gauche ou droit pour afficher les différents types d'enceinte.
- > Appuyez sur le bouton **central** pour mémoriser votre sélection ou sur **BACK** pour quitter le menu sans l'enregistrer.

### TYPE D'ENCEINTE

AVANT	BEOLAB 8000
ARRIERE	BEOLAB 4000
EXTR. GRAV	OUI

*Il est nécessaire de configurer au minimum une enceinte avant dans le menu TYPE HAUT-PARLEUR pour que les menus DISTANCE HAUT-PARLEUR et NIVEAU HAUT-PARLEUR soient disponibles.*

## Régler la distance des enceintes

Mettez-vous dans votre position préférée pour regarder la télévision et allumez le téléviseur. Entrez les distances à vol d'oiseau (en mètres) entre votre position et chacune des enceintes.

### Pour régler la distance des enceintes...

- > Affichez le menu INSTALLATION TV puis mettez OPTIONS en surbrillance.
- > Appuyez sur le bouton **central** pour afficher le menu OPTIONS et puis mettez l'option REGLAGE SON en surbrillance.
- > Appuyez sur le bouton **central** pour afficher le menu REGLAGE SON puis mettez l'option DISTANCE HAUT-PARLEUR en surbrillance.
- > Appuyez sur le bouton **central** pour afficher le menu DISTANCE HAUT-PARLEUR.
- > Déplacez le curseur d'une enceinte à l'autre et appuyez sur les boutons de navigation gauche ou droit sur pour sélectionner la distance linéaire approximative en mètres entre votre position et chacune des enceintes.
- > Après avoir saisi les distances souhaitées, appuyez sur le bouton **central** pour mémoriser votre sélection ou appuyez sur **BACK** pour quitter le menu sans enregistrer.

### DISTANCE HAUT-PARLEUR

CENTRE	1,0 M
AVANT GAUCHE	1,0 M
AVANT DROIT	1,0 M
ARRIERE DROIT	1,0 M
ARRIERE GAUCHE	1,0 M
EXTR. GRAV	1,0 M

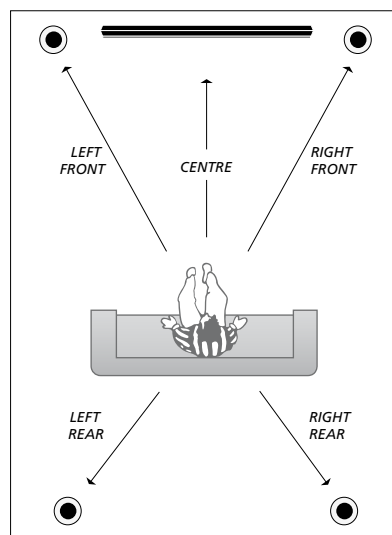

## Étalonner le niveau sonore

Après avoir connecté au téléviseur les enceintes nécessaires à une installation de son surround, vous devez effectuer un étalonnage des enceintes.

Un son de référence est produit en alternance dans chacune des enceintes connectées dans votre installation de son surround. Votre tâche consiste à régler le niveau sonore de toutes les enceintes connectées pour qu'il corresponde à celui de l'enceinte centrale. Vous pouvez choisir si vous voulez que la séquence de son arrive automatiquement ou manuellement.

Une fois l'étalonnage des enceintes effectué, vous ne devez à nouveau étalonner le son des enceintes que si vous modifiez l'installation, par ex. si vous déplacez une ou plusieurs enceintes.

### NIVEAU HAUT-PARLEUR

SEQUENCE	MANUEL
AVANT GAUCHE	.....
AVANT DROIT	.....
ARRIERE DROIT	.....
ARRIERE GAUCHE	.....

#### *Pour étalonner le niveau sonore...*

- > Affichez le menu INSTALLATION TV puis mettez OPTIONS en surbrillance.
- > Appuyez sur le bouton **central** pour afficher le menu OPTIONS et puis mettez l'option SON en surbrillance.
- > Appuyez sur le bouton **central** pour affiche le menu SON puis mettez l'option NIVEAU HAUT-PARLEUR en surbrillance.
- > Appuyez sur le bouton **central** pour afficher le menu NIVEAU HAUT-PARLEUR. SEQUENCE est en surbrillance.
- > Appuyez sur le bouton de navigation gauche ou droit pour passer de l'option AUTOMATIQUE à MANUEL et inversement.
- > Appuyez sur le bouton de navigation gauche ou droit pour régler le son de l'enceinte et sur le bouton de navigation haut ou bas pour passer à l'enceinte suivante.
- > Après avoir réglé le niveau sonore de chacune des enceintes de votre installation de son surround, appuyez sur le bouton **central** pour mémoriser votre configuration ou sur **BACK** pour quitter le menu sans l'enregistrer

## Visualiser le nom du système sonore actif

Vous pouvez afficher à l'écran le nom du système sonore actif pour une source ou une émission donnée. Il n'est cependant pas possible d'ajuster ou de préréglager un système sonore.

*Pour visualiser le nom du système sonore actif...*

- > Affichez le menu INSTALLATION TV puis mettez OPTIONS en surbrillance.
- > Appuyez sur le bouton **central** pour afficher le menu OPTIONS et puis mettez l'option REGLAGE SON en surbrillance.
- > Appuyez sur le bouton **central** pour affiche le menu REGLAGE SON puis mettez l'option SYSTEME SONORE en surbrillance.
- > Appuyez sur le bouton **central** pour afficher le menu SYSTEME SONORE. Le système audio actif s'affiche.
- > Maintenez la touche **BACK** enfoncée pour quitter tous les menus.

SYSTEME SONORE

FORMAT D'ENTREE :  
MONO/STEREO

FORMAT DE SORTIE :  
STEREO  
SPEAKER 1

*Exemple de nom de système sonore pouvant s'afficher dans le menu.*

*Votre combinaison d'enceintes ne doit pas nécessairement correspondre au nombre de canaux disponibles pour que le système sonore fonctionne.*

# Réglage des paramètres d'image et de son

Les réglages de l'image et du son sont prédéfinis en usine sur des valeurs neutres qui conviennent à la plupart des situations de visionnage et d'écoute. Vous pouvez cependant, si vous le souhaitez, ajuster ces réglages selon vos préférences.

Réglage de la luminosité, de la couleur ou du contraste de l'image. Les réglages du son portent sur le volume, les basses et les aigus.

Mémorisez vos réglages d'image et de son de façon temporaire (jusqu'à ce que vous éteigniez votre téléviseur) ou mémorisez-les de façon permanente.

Activez le MODE JEU si vous branchez une console de jeu à votre téléviseur.

Pour plus d'informations sur la modification du format d'image, voir le manuel de démarrage.

## Réglage de la luminosité, de la couleur ou du contraste

Ajuster les réglages de l'image par l'intermédiaire du menu REGLAGE IMAGE. Les réglages temporaires sont annulés lorsque vous éteignez le téléviseur.

- > Affichez le menu INSTALLATION TV puis mettez OPTIONS en surbrillance.
- > Appuyez sur le bouton **central** pour afficher le menu OPTIONS et puis mettez l'option REGLAGE IMAGE en surbrillance.
- > Appuyez sur le bouton **central** pour afficher le menu REGLAGE IMAGE.
- > Appuyez sur les boutons de navigation haut ou bas pour parcourir les options du menu.
- > Appuyez sur les boutons de navigation gauche et droit pour changer les réglages.
- > Appuyez sur **BACK** pour mémoriser vos réglages jusqu'à ce que vous éteigniez le téléviseur ou
- > ... appuyez sur le bouton **central** pour mémoriser définitivement vos réglages.

Pour les sources vidéo utilisant le signal VGA, les options suivantes s'affichent également :

DIM. HORIZ. ... Permet de régler la taille de l'image sur l'axe horizontal.

DIM. VERT. ... Permet de régler la taille de l'image sur l'axe vertical.

POS. HORIZ. ... Permet de régler la position de l'image sur l'axe horizontal.

POS. VERT. ... Permet de régler la position de l'image sur l'axe vertical.

Veillez noter que ces quatre paramètres ne s'appliquent qu'à la résolution d'écran active au moment du réglage.

*Pour désactiver temporairement l'image, appuyez sur la touche **LIST** puis sur la flèche du haut ou du bas jusqu'à ce que **P.MUTE** s'affiche sur l'écran de la Beo4. Appuyez enfin sur le bouton **central**. Pour rétablir l'image, appuyez sur une touche de source. (Beo5 : appuyez sur **⏏** pour afficher l'écran Scène de la télécommande puis appuyez sur **Image** et enfin sur **I.Muette**). Pour rétablir l'image, appuyez sur **I.Muette**).*

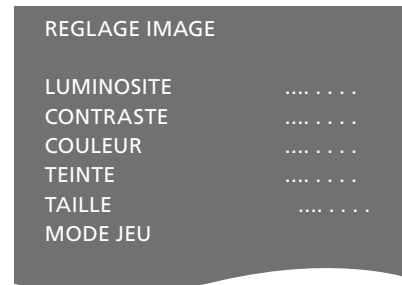

*Si le signal est transmis au format 720p, 1080p ou 1080i, l'élément de menu TAILLE est disponible dans le menu REGLAGE IMAGE.*

## Mode jeu

Si vous avez branché une console de jeu ou si vous jouez sur votre ordinateur en utilisant le téléviseur comme écran, vous avez la possibilité d'activer le « mode jeu », qui permet de réduire la latence provoquée par le traitement du signal. Le mode jeu se désactive automatiquement lorsque vous changez de source ou mettez le téléviseur en veille.

*Pour activer le MODE JEU à l'aide de la Beo5...*

- > Appuyez sur **Jeu** pour activer le MODE JEU, et une deuxième fois pour le désactiver.

*Pour activer le MODE JEU...*

- > Affichez le menu INSTALLATION TV puis mettez OPTIONS en surbrillance.
- > Appuyez sur le bouton **central** pour afficher le menu OPTIONS et puis mettez l'option REGLAGE IMAGE en surbrillance.
- > Appuyez sur le bouton **central** pour afficher le menu REGLAGE IMAGE.
- > Appuyez sur les boutons de navigation haut ou bas pour mettre MODE JEU en surbrillance.
- > Appuyez sur le bouton **central** pour activer ou désactiver le mode jeu.

*Pour activer le MODE JEU à l'aide de la Beo4...*

- > Appuyez sur la touche **LIST** puis sur la flèche du haut ou du bas jusqu'à ce que **GAME** s'affiche sur l'écran de la Beo4.
- > Appuyez sur le bouton **central** pour activer ou désactiver le mode jeu.



## Réglage du volume, des basses ou des aigus

Les paramètres de son sont pré-réglés en usine sur des valeurs neutres qui conviennent à la plupart des situations d'écoute. Vous pouvez cependant, si vous le souhaitez, ajuster ces réglages selon vos préférences.

Vous pouvez choisir un niveau prédéfini pour le volume sonore, les basses, les aigus et un subwoofer.

Vous pouvez activer ou désactiver la fonction intensité. La fonction intensité compense le manque de sensibilité de l'oreille humaine aux fréquences aiguës et graves. A faible volume sonore, ces fréquences bénéficient d'une amplification qui dynamise la musique restituée dans ces conditions.

Vous pouvez également pré-régler deux modes d'enceinte par défaut, l'un à utiliser chaque fois que vous allumez une source vidéo de votre téléviseur et l'autre à utiliser chaque fois que vous allumez une source audio connectée à votre téléviseur. Vous pouvez encore sélectionner une combinaison d'enceintes différentes à tout moment.

Pour plus d'informations sur les combinaisons d'enceintes, voir page 26.

### Pour régler le son...

- > Affichez le menu INSTALLATION TV puis mettez OPTIONS en surbrillance.
- > Appuyez sur le bouton **central** pour afficher le menu OPTIONS et puis mettez l'option REGLAGE SON en surbrillance.
- > Appuyez sur le bouton **central** pour afficher le menu REGLAGE SON puis mettez l'option REGLAGES en surbrillance.
- > Appuyez sur le bouton **central** pour afficher le menu REGLAGES.
- > Appuyez sur les boutons de navigation haut ou bas pour sélectionner une option à régler.
- > Appuyez sur les boutons de navigation gauche et droit pour changer les réglages ou choisir un paramètre.
- > Appuyez sur **BACK** pour mémoriser vos réglages jusqu'à ce que vous éteigniez le téléviseur ou...
- > ...appuyez sur le bouton **central** pour mémoriser définitivement vos réglages.

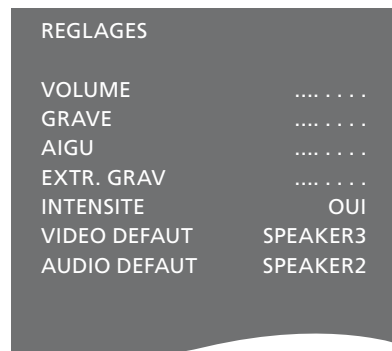

*Le contenu du menu REGLAGES varie en fonction des appareils connectés au téléviseur.*

# Utilisation quotidienne des combinaisons d'enceintes

Vous pouvez transformer votre téléviseur en installation surround en lui ajoutant quatre enceintes Bang & Olufsen et un subwoofer BeoLab.

Lorsque vous allumez l'une des sources, le téléviseur sélectionne automatiquement les enceintes en fonction du type de son qui correspond à la source utilisée. La combinaison d'enceintes est optimisée lorsque sélectionnez SPEAKER sur l'écran de la Beo4 puis appuyez sur le bouton central de celle-ci.

**REMARQUE !** Si vous n'avez connecté que deux enceintes avant au téléviseur, vous ne pourrez choisir que SPEAKER 1 – 3.

## Sélectionner les enceintes pour le son d'un film

Vous pouvez sélectionner la combinaison d'enceintes adaptée à la source utilisée, à condition que les différents modes de configuration des enceintes soient disponibles sur votre téléviseur.

- > Appuyez sur la touche **LIST** puis sur la flèche du haut ou du bas jusqu'à ce que **SPEAKER** s'affiche sur l'écran de la Beo4 (Beo5 : appuyez sur **☰** pour afficher l'écran Scène de la télécommande puis appuyez sur **Enceinte** pour afficher l'écran Enceinte.)
- > Appuyez sur le bouton **central** si vous souhaitez optimiser le son ou sur 1 – 5 pour choisir la combinaison d'enceinte désirée. (Beo5 : appuyez sur **Optimiser** ou sur **Mode 1 – 5**.) Les enceintes sélectionnées sont automatiquement activées.
- > Maintenez la touche **BACK** pour effacer la mention **SPEAKER** de l'afficheur de la Beo4 et revenir à la source que vous étiez en train d'utiliser. (Beo5 : appuyez sur la touche **☰** pour quitter l'écran **Enceinte**.)

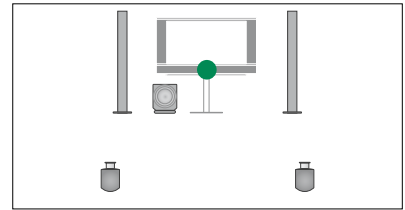

SPEAKER 1

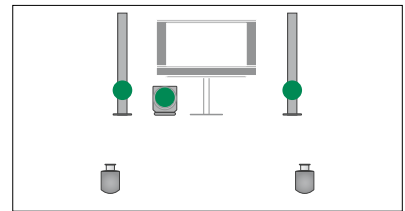

SPEAKER 2

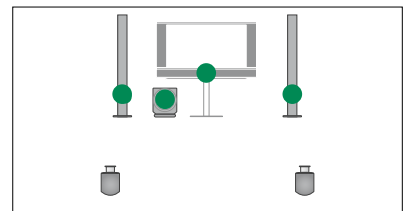

SPEAKER 3

## Régler la balance des enceintes à l'aide de la Beo4

Il est possible de régler temporairement la balance entre les enceintes.

- > Appuyez sur la touche **LIST** puis sur la flèche du haut ou du bas jusqu'à ce que **BALANCE** s'affiche sur l'écran de la Beo4. Appuyez enfin sur le bouton **central**.
- > Appuyez ensuite sur **▲**, **▼**, **◀** et **▶** pour régler la balance des enceintes vers l'avant, l'arrière, la gauche ou la droite.
- > Maintenez la touche **BACK** pour effacer la mention **SPEAKER** de l'afficheur de la Beo4 et revenir à la source que vous étiez en train d'utiliser.

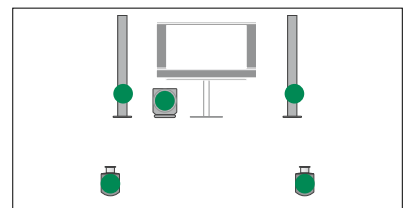

SPEAKER 4

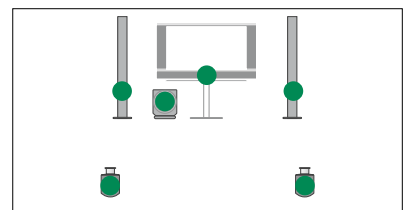

SPEAKER 5

# Réglage du téléviseur pour une mise sous/hors tension automatique

Votre téléviseur est équipé d'un minuteur de mise en veille, ce qui signifie que vous pouvez faire en sorte qu'il s'éteigne automatiquement après un nombre donné de minutes.

Vous avez également la possibilité de le faire réagir à une activation programmée sur un système audio ou vidéo maître connecté via Master Link.

Si la source de l'activation programmée est de type DTV, le paramétrage s'effectue via le menu ACTIVATION PROGRAMMEE DTV.

## Minuterie de mise en veille

Il est possible de faire en sorte que le téléviseur s'éteigne automatiquement après un nombre donné de minutes.

*Pour activer la minuterie de mise en veille à l'aide de la Beo4...*

- > Appuyez sur la touche LIST puis sur la flèche du haut ou du bas jusqu'à ce que SLEEP s'affiche sur l'écran de la Beo4.
- > Appuyez sur le bouton central pour sélectionner le nombre de minutes.

*Pour désactiver la minuterie de mise en veille à l'aide de la Beo4...*

- > Appuyez sur la touche LIST puis sur la flèche du haut ou du bas jusqu'à ce que SLEEP s'affiche sur l'écran de la Beo4.
- > Appuyez sur le bouton central jusqu'à ce que NON s'affiche sur l'écran du téléviseur.

*Pour activer ou désactiver la minuterie de mise en veille à l'aide de la Beo5...*

- > Appuyez sur Veille puis sélectionnez le nombre de minute ou Arrêt.

*Pour configurer la minuterie de mise en veille à l'aide du menu...*

- > Affichez le menu INSTALLATION TV puis mettez MINUTEUR DE MISE EN VEILLE en surbrillance.
- > Appuyez sur le bouton central pour afficher le menu MINUTEUR DE MISE EN VEILLE.
- > Appuyez à plusieurs reprises sur le bouton central pour sélectionner le nombre de minutes ou désactiver le minuteur de mise en veille (NON).

## Activation programmée

Si vous raccordez, à l'aide d'un câble Master Link, un appareil Bang & Olufsen (audio ou vidéo) à votre téléviseur, vous avez la possibilité de l'associer aux fonctions de programmation par l'intermédiaire du menu VALIDER TIMER. Par exemple, vous pouvez définir l'activation programmée du téléviseur sur OUI et celui d'un système audio sur NON si vous souhaitez que les fonctions de programmation ne s'appliquent qu'au téléviseur.

*Pour activer l'activation programmée...*

- > Affichez le menu INSTALLATION TV puis mettez VALIDER TIMER en surbrillance.
- > Appuyez sur le bouton central pour afficher le menu VALIDER TIMER, puis sur ou sur pour mettre en surbrillance l'option TIMER OUI/NON.
- > Appuyez sur le bouton central pour afficher le menu TIMER OUI/NON.
- > Appuyez sur les boutons de navigation gauche et droit pour régler le paramètre sur OUI.
- > Appuyez sur le bouton central pour mémoriser le réglage.

*Pour plus d'informations sur l'activation programmée pour un appareil audio ou vidéo Bang & Olufsen connecté, reportez-vous au manuel fourni avec l'appareil.*

## Activation programmée DTV

Vous pouvez programmer l'activation des appareils audio et vidéo Bang & Olufsen connectés à votre téléviseur. Si l'activation programmée utilise le module DVB du téléviseur comme source, vous devez lui indiquer dans quelle MODE démarrer (radio ou télévision). Vous devez également lui indiquer quel GROUPE de chaînes ou de stations utiliser.

### *Pour régler les paramètres d'une activation programmée DTV...*

- > Affichez le menu INSTALLATION TV puis mettez OPTIONS en surbrillance.
- > Appuyez sur le bouton **central** pour afficher le menu OPTIONS et puis mettez l'option ACTIVATION PROGRAMMEE DTV en surbrillance.
- > Appuyez sur le bouton **central** pour afficher le menu ACTIVATION PROGRAMMEE DTV puis utilisez les touches fléchées haut et bas pour passer de MODE à GROUPE et inversement.
- > Utilisez les boutons de navigation droit et gauche pour sélectionner le réglage de votre choix.
- > Appuyez sur le bouton **central** pour mémoriser le réglage.
- > Appuyez sur **BACK** si vous souhaitez retourner au menu précédent ou maintenez la touche **BACK** enfoncée pour quitter le menu.

*Remarque ! Si le tuner TV est désactivé et si vous avez activé le module DVB en appuyant sur la touche TV de la télécommande, le nom du menu est ACTIVATION PROGRAMMEE TV.*

*N'oubliez pas non plus de régler le menu VALIDER TIMER sur OUI afin que le téléviseur ou ses enceintes puissent être activés automatiquement.*

## Mise en veille automatique

Vous pouvez faire en sorte que votre téléviseur se mette en veille automatiquement après une certaine période d'inactivité. Par défaut, il le fait après 4 heures. Cette fonction ne s'active qu'en mode vidéo, non en mode audio.

### *Pour activer la mise en veille automatique...*

- > Affichez le menu INSTALLATION TV puis mettez OPTIONS en surbrillance.
- > Appuyez sur le bouton **central** pour afficher le menu OPTIONS et puis mettez l'option MISE EN VEILLE AUT en surbrillance.
- > Appuyez sur le bouton **central** pour afficher le menu MISE EN VEILLE AUT.
- > Utilisez les boutons de navigation haut et bas pour sélectionner le réglage de votre choix.
- > Appuyez sur le bouton **central** pour mémoriser le réglage.
- > Appuyez sur **BACK** si vous souhaitez retourner au menu précédent ou maintenez la touche **BACK** enfoncée pour quitter le menu.

*Si cette fonction est activée, un message s'affiche sur l'écran de votre téléviseur lorsque vous n'avez pas utilisé celui-ci pendant la durée précisée dans le menu. Si vous n'effectuez aucune action, le téléviseur se met alors en veille.*

### ACTIVATION PROGRAMMEE DTV

MODE	TV
GROUPE	SPORT

Menu ACTIVATION PROGRAMMEE DTV

### MISE EN VEILLE AUT

APRES 1 HEURE
APRES 2 HEURES
APRES 4 HEURES
NON

Menu MISE EN VEILLE AUT

# Configuration de la télécommande Beo4

Votre téléviseur doit être paramétré pour accepter la Beo4 avec ou sans bouton de navigation.

Même si votre télécommande possède un bouton de navigation, vous avez la possibilité de configurer votre téléviseur de telle manière qu'il fonctionne sans celui-ci. Cela peut s'avérer utile si vous avez une installation BeoLink comprenant également un téléviseur ne disposant pas du menu PARAMETRES DE LA BEO4.

Si vous configurez votre téléviseur pour un fonctionnement sans bouton de navigation alors que votre Beo4 en possède un, vous devez également modifier le paramètre MODE de votre Beo4. Pour plus d'informations à ce sujet, reportez-vous au manuel de la Beo4.

## Type de Beo4

Dans le menu PARAMETRES DE LA BEO4, vous avez la possibilité d'indiquer si votre télécommande Beo4 possède ou non un bouton de navigation.

### *Pour paramétrer la Beo4...*

- > Affichez le menu INSTALLATION TV puis mettez OPTIONS en surbrillance.
- > Appuyez sur le bouton **central** pour afficher le menu OPTIONS et puis mettez l'option PARAMETRES DE LA BEO4 en surbrillance.
- > Appuyez sur le bouton **central** pour afficher le menu PARAMETRES DE LA BEO4.
- > Utilisez les boutons de navigation haut et bas pour afficher le réglage de votre choix.
- > Appuyez sur le bouton **central** pour mémoriser le réglage.
- > Appuyez sur **BACK** si vous souhaitez retourner au menu précédent ou maintenez la touche **BACK** enfoncée pour quitter le menu.

PARAMETRES DE LA BEO4

BOUTON DE NAVIGATION

SANS BOUTON DE NAVIGATION

*Pour plus d'informations sur le fonctionnement des menus en fonction des différents types de télécommandes, voir page 4.*

# Activation de fonctions supplémentaires

Il est possible d'ajouter certains fonctions à votre téléviseur via le menu ACTIVATION DE FONCTION. Pour plus d'informations sur les fonctions supplémentaires, contactez votre revendeur Bang & Olufsen.

## Code d'activation de fonctions

Pour pouvoir accéder aux fonctions supplémentaires, vous devez saisir un code d'activation acheté auprès de votre revendeur Bang & Olufsen. Une fois activée, la fonction ajoutée ne plus être désactivée.

### *Pour saisir un code d'activation...*

- > Affichez le menu INSTALLATION TV puis mettez OPTIONS en surbrillance.
- > Appuyez sur le bouton **central** pour afficher le menu OPTIONS et puis mettez l'option ACTIVATION DE FONCTION en surbrillance.
- > Appuyez sur le bouton **central** pour afficher le menu ACTIVATION DE FONCTION.
- > Sélectionnez la fonction que vous souhaitez activer puis appuyez sur le bouton **central**.
- > Saisissez le code d'activation à 12 chiffres à l'aide des touches numériques. Si vous faites une erreur, vous pouvez effacer le chiffre qui précède à l'aide du bouton de navigation gauche ou tous les chiffres à l'aide de la touche **BACK**.
- > Une fois les chiffres saisis, appuyez sur le bouton **central** pour valider.



# HDMI MATRIX

La fonction HDMI MATRIX est une fonction supplémentaire pouvant être achetée séparément. Pour l'activer, acheter un code d'activation puis saisissez-le dans votre téléviseur : un nouvel élément logiciel sera alors disponible. La matrice HDMI Matrix proprement dite est un appareil physique à brancher sur votre téléviseur, qui vous permet d'y connecter 32 sources externes, qui deviennent accessibles via la télécommande Beo5. Pour plus d'informations sur les fonctions supplémentaires, contactez votre revendeur Bang & Olufsen.

## Informations importantes

La matrice HDMI MATRIX doit être branchée et configurée par votre revendeur Bang & Olufsen.

- Il est nécessaire de reconfigurer votre télécommande Beo5 pour que vous puissiez utiliser la matrice HDMI Matrix.
- La télécommande Beo4 ne permet pas de faire fonctionner la matrice HDMI Matrix.
- Il n'est possible de connecter qu'une seule matrice HDMI Matrix par installation.
- La matrice HDMI Matrix ne peut être branchée sur un boîtier d'extension HDMI.

HDMI MATRIX	
MATRIX	OUI
ENTREES	16
PRISE IR	PUC1
TYPE IR	PRISE
HDMI	A

## Paramètres du menu HDMI MATRIX...

Le menu HDMI MATRIX permet de paramétrer votre matrice HDMI Matrix.

### *Dans le menu CONNEXIONS...*

- > Ouvrez le menu HDMI MATRIX.
- > Réglez l'option MATRIX sur OUI.
- > Réglez l'option ENTREES sur (au minimum) le nombre de sources connectées.
- > Sélectionnez une prise IR. Vous ne pouvez pas sélectionner AUCUNE.
- > Sélectionnez un TYPE IR pour indiquer de quelle manière le contrôleur TV est connecté à la matrice HDMI Matrix.
- > Sélectionnez une prise HDMI. Vous ne pouvez pas sélectionner AUCUNE.
- > Appuyez sur le bouton **central** pour mémoriser les réglages du menu HDMI MATRIX.
- > Une fois les paramètres mémorisés, sélectionnez un type de matrice HDMI Matrix.
- > Appuyez sur le bouton **central** pour mémoriser la configuration.

*Si vous souhaitez désactiver la configuration enregistrée pour la matrice HDMI Matrix en réglant l'option MATRIX sur NON, les autres paramètres que vous avez sélectionnés restent conservés. Par conséquent, si vous souhaitez remettre l'option MATRIX sur OUI, vos réglages ne sont pas perdus.*

**Ajouter des sources à votre installation...**

Les sources connectées à la matrice HDMI Matrix doivent être enregistrées dans le téléviseur.

**Configuration des entrées...**

- > Configurez chaque entrée une par une.
- > Attribuez un nom à chaque entrée en suivant les instructions qui s'affichent à l'écran. Si vous ne nommez pas une entrée, un nom sera automatiquement choisi dans la liste PUC sélectionnée.
- > Sélectionnez une source PUC pour chaque entrée. Les sources sont réparties en quatre catégories : SET-TOP BOX, DVD PLAYER/RECORDER, VIDEO RECORDER et OTHER.
- > Une fois les paramètres d'une entrée mémorisés, vous pouvez configurer la suivante. Continuez la procédure jusqu'à ce que toutes les entrées connectées soient configurées.
- > Appuyez sur la touche **verte** pour revenir au menu CONNEXIONS.

HDMI MATRIX

ENTREE 1	AUCUNE
ENTREE 2	AUCUNE
ENTREE 3	AUCUNE
ENTREE 4	AUCUNE
ENTREE 5	AUCUNE
ENTREE 6	AUCUNE
ENTREE 7	AUCUNE
ENTREE 8	AUCUNE



# Télétexte

L'utilisation quotidienne du télétexte est décrite dans le manuel de démarrage, mais vous avez également la possibilité de mémoriser vos pages télétexte favorites afin d'y accéder plus rapidement.

## Mémoriser vos pages de télétexte préférées

Neuf pages MEMO sont disponibles pour le service télétexte de chaque chaîne de télévision.

### *Pour créer une page MEMO...*

- > Affichez une page que vous consultez souvent.
- > Appuyez sur les boutons de navigation gauche ou droit pour déplacer le curseur le long de la barre de menus, jusqu'à INSTALLATION, puis appuyez sur le bouton **central**. Les 9 emplacements MEMO disponibles sont indiqués par des numéros. Le premier est mis en surbrillance.
- > Appuyez sur le bouton **central** pour mémoriser la page en cours. Le curseur se déplace vers l'emplacement MEMO disponible suivant.
- > Utilisez les touches numériques de la Beo4 pour sélectionner la page de télétexte suivante que vous souhaitez mémoriser.
- > Recommencez l'opération pour chaque page que vous souhaitez mémoriser.
- > Pour quitter la fonction MEMO, ramenez le curseur sur BACK dans la barre de menus du télétexte puis appuyez sur le bouton **central**.
- > Appuyez sur **BACK** pour quitter le télétexte.

## Utilisation quotidienne des pages MEMO

Vous pouvez éventuellement avoir besoin de consulter rapidement vos pages MEMO du télétexte, par exemple si vous vous rendez à votre lieu de travail et que vous souhaitez consulter les informations concernant la circulation routière sur un service télétexte.

### *Pour afficher des pages MEMO...*

- > Appuyez sur **TEXT** pour afficher le télétexte.
- > Appuyez sur **◀** ou sur **▶** pour vous déplacer entre les pages MEMO.
- > Appuyez sur **BACK** pour quitter le télétexte.

### *Pour supprimer une page MEMO...*

- > Appuyez sur les boutons de navigation gauche ou droit pour déplacer le curseur jusqu'à INSTALLATION puis appuyez sur le bouton central.
- > Déplacez le curseur vers la page MEMO que vous souhaitez effacer, puis appuyez sur la touche **jaune**.
- > Appuyez à nouveau sur la touche **jaune** pour confirmer.

### *Pour afficher les sous-titres par télétexte d'une chaîne...*

Si vous souhaitez faire apparaître automatiquement les sous-titres en télétexte disponibles pour une chaîne donnée, mémorisez la page de sous-titres en télétexte en tant que page MEMO 9. Les sous-titres ne s'affichent toutefois pas lorsque la source du télétexte est le module DVB HD ni quand le télétexte s'affiche sur deux écrans.

# Utilisation d'autres appareils avec la Beo4 ou la Beo5

Le Peripheral Unit Controller intégré joue le rôle d'interprète entre l'équipement vidéo connecté (par exemple un décodeur STB, un enregistreur ou un lecteur de DVD) et votre télécommande Bang & Olufsen.

Utilisez la télécommande Bang & Olufsen pour accéder aux fonctions proposées par votre équipement non-Bang & Olufsen.

Lorsque vous allumez ces appareils, leurs fonctions sont disponibles via l'écran de la Beo5 ou via un menu en superposition, sur le téléviseur, si vous utilisez une Beo4.

Pour obtenir les instructions relatives aux différentes fonctions proposées par votre équipement, reportez-vous au manuel d'utilisation correspondant.

Tous les appareils vidéo connectés ne sont pas pris en charge par Bang & Olufsen. Pour plus d'informations sur les équipements pris en charge, contactez un revendeur Bang & Olufsen.

## Utiliser la télécommande Beo4

Si vous disposez d'une télécommande Beo4, certaines fonctions sont disponibles directement via la télécommande lorsque vous allumez votre équipement. Des fonctions supplémentaires sont accessibles par l'intermédiaire d'un menu en superposition que vous affichez à l'écran. Ce menu vous indique quels boutons de la Beo4 activent quels services ou fonctions spécifiques.

Votre revendeur Bang & Olufsen peut créer pour vous une « carte » expliquant plus en détail comment utiliser vos appareils avec la télécommande Beo4.

- > Appuyez sur une touche de source, par exemple **V MEM**, pour activer l'équipement connecté.
- > Appuyez sur **MENU** pour afficher le menu en superposition.
- > Appuyez sur la touche numérique qui active la fonction souhaitée ou sur l'une des touches de couleur pour activer la fonction correspondante.

*Il est toutefois impossible d'afficher sur l'écran du téléviseur de la pièce liée le menu en superposition relatif aux appareils branchés sur le téléviseur de la pièce principale.*



GUIDE		1
MENU		2
TEXT		3
INFO		4
WIDE		5

*Exemple de menu en superposition. Les touches de la Beo4 sont présentées à droite du menu, tandis que les fonctions qu'elles contrôlent sont présentées à gauche. Le menu peut également indiquer des touches de la télécommande fournie avec l'équipement connecté.*

### Utilisation directe via la Beo4

Si vous savez quelle touche de la Beo4 active la fonction que vous souhaitez, vous pouvez afficher la fonction sans afficher au préalable le menu en superposition.

### Lorsque l'appareil est allumé...

- > Appuyez sur l'une des touches de couleur pour activer une fonction.
- > Maintenez le bouton **central** enfoncé pour afficher le Manuel du programme ou le panneau « Now/Next » à l'écran, si vous utilisez un appareil qui prend en charge ces fonctions.
- > Appuyez sur **▲** ou sur **▼** pour passer d'une chaîne à l'autre\*.
- > Appuyez sur **◀◀** ou sur **▶▶** pour avancer ou reculer dans un enregistrement (par exemple)\*.
- > Appuyez sur **MENU** puis activez la fonction de votre choix à l'aide des touches numériques.

*\*Cette opération ne s'applique pas à la Beo4 sans bouton de navigation.*

## Utiliser les menus des appareils

Une fois l'appareil connecté activé, vous pouvez utiliser ses menus avec votre télécommande.

*Lorsque les menus de l'appareil sont affichés...*

- > Appuyez sur les boutons de navigation haut, bas, gauche et droit pour parcourir les menus.
- > Appuyez sur le bouton **central** pour sélectionner et activer une fonction
- > Appuyez les touches numériques pour saisir les informations souhaitées dans les menus ou services, le cas échéant.
- > Utilisez les touches de couleur comme indiqué dans les menus de votre équipement connecté.
- > Appuyez sur **BACK** si vous souhaitez retourner au menu précédent ou maintenez la touche **BACK** enfoncée pour quitter le menu.

## Utiliser la télécommande Beo5

Les principales fonctions de vos appareils sont accessibles via la télécommande Beo5. Il est toutefois possible que la télécommande ne prenne pas en charge toutes les fonctions. Les services et fonctions disponibles s'affichent sur l'écran de la Beo5 lorsque vous allumez votre équipement.

- > Appuyez sur une touche de source, par exemple **DTV**, pour activer l'équipement connecté.
- > Sur l'écran de la Beo5, appuyez sur le bouton correspondant à la fonction souhaitée.

*Lorsque l'équipement connecté a été sélectionné comme source, appuyez deux fois sur **MENU** pour afficher le menu principal du téléviseur.*

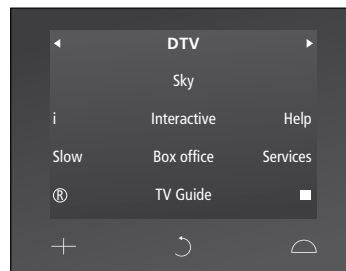

*Exemples d'utilisation de l'écran de la Beo5 pour commander un décodeur.*

# Connexion et utilisation d'un système audio

Si votre téléviseur est équipé du Module système disponible en option et si vous y connectez un système audio compatible à l'aide d'un câble Master Link, vous obtiendrez les avantages d'un système audio/vidéo intégré.

Lisez un CD sur votre système audio en utilisant les enceintes connectées au téléviseur ou regardez une émission de télévision et envoyez le son aux enceintes de votre système audio.

Il est possible d'installer le système audiovisuel dans une ou deux pièces, le téléviseur dans une pièce et le système audio et ses enceintes dans une autre.

Tous les systèmes audio Bang & Olufsen ne permettent pas l'intégration d'un téléviseur.

## Connexion de votre système audio au téléviseur

A l'aide d'un câble BeoLink, reliez les prises marquées **MASTER LINK** du téléviseur et du système audio.

### Programmer l'installation AV à l'aide de la Beo4

Il est possible de programmer votre téléviseur intégré à un système AV sur la bonne valeur pour Option à l'aide de la Beo4. Mettez d'abord l'ensemble du système en veille.

#### Réglage des options du téléviseur...

- > Tout en maintenant la touche **•** (veille) de la Beo4 enfoncée, appuyez sur **LIST**.
- > Relâchez les deux touches.
- > Appuyez sur la touche **LIST** puis sur la flèche du haut ou du bas jusqu'à ce que **OPTION?** s'affiche sur l'écran de la Beo4. Appuyez enfin sur le bouton **central**.
- > Appuyez sur **LIST** puis utilisez les boutons de navigation jusqu'à afficher **V.OPT** sur l'écran de la Beo4 puis saisissez le numéro approprié (1, 2 ou 4).

#### Réglage de l'Option du système audio...

- > Tout en maintenant la touche **•** (veille) de la Beo4 enfoncée, appuyez sur **LIST**.
- > Relâchez les deux touches.
- > Appuyez sur la touche **LIST** puis sur la flèche du haut ou du bas jusqu'à ce que **OPTION?** s'affiche sur l'écran de la Beo4. Appuyez enfin sur le bouton **central**.
- > Appuyez sur **LIST** puis utilisez les boutons de navigation jusqu'à afficher **A.OPT** sur l'écran de la Beo4 puis saisissez le numéro approprié (0, 1, 2, 4, 5 ou 6).

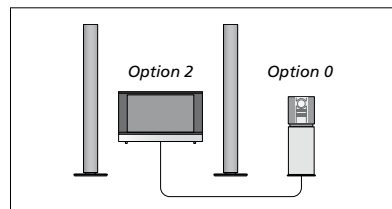

Si le téléviseur et un système audio sont installés dans une même pièce et si toutes les enceintes sont connectées au téléviseur, programmez le téléviseur sur Option 2 et le système audio sur Option 0.

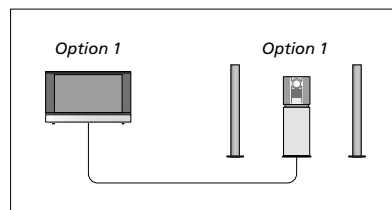

Si le téléviseur (avec ou sans enceintes supplémentaires) et un système audio (connecté à des enceintes) sont installés dans une même pièce, programmez le téléviseur sur Option 1 et le système audio sur Option 1.

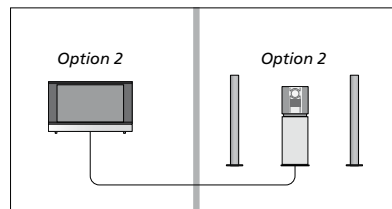

Si le système audio est installé dans une pièce et le téléviseur (avec ou sans enceintes supplémentaires) dans une autre, programmez le téléviseur sur Option 2 et le système audio sur Option 2.

**Programmer l'installation AV à l'aide de la Beo5**

Si votre téléviseur fait partie intégrante d'un système AV, il peut être nécessaire de le programmer sur la bonne valeur pour Option à l'aide de la Beo5. Mettez d'abord l'ensemble du système en veille.

*Réglage des options du téléviseur...*

- > Placez-vous face au téléviseur.
- > Tout en maintenant la touche • (veille) enfoncée, appuyez sur le bouton **central** pour afficher le menu Installation sur la Beo5.
- > Relâchez les deux touches.
- > Appuyez sur **Pgmer l'option** pour afficher l'écran Pgmer l'option sur la Beo5.
- > Appuyez sur la touche correspondant à la zone dans laquelle se trouve le téléviseur (par exemple **Zone TV**).

*Réglage de l'Option du système audio...*

- > Placez-vous face au système audio.
- > Tout en maintenant la touche • (veille) enfoncée, appuyez sur le bouton **central** pour afficher le menu Installation sur la Beo5.
- > Relâchez les deux touches.
- > Appuyez sur **Pgmer l'option** pour afficher l'écran Pgmer l'option sur la Beo5.
- > Appuyez sur la touche correspondant à la zone dans laquelle se trouve le système audio (par exemple **Zone audio**).

## Utilisation d'un système audio/vidéo

En cas d'intégration du système audio et du téléviseur, il est possible de sélectionner une combinaison d'enceintes adaptée au programme vidéo ou audio, et également d'enregistrer le son vidéo à l'aide du système audio.

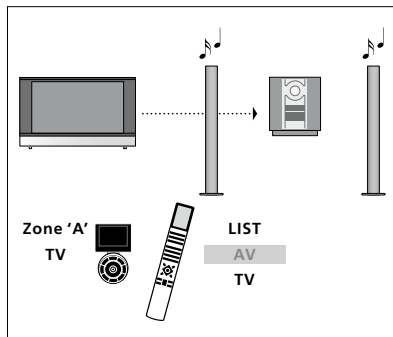

Pour écouter le son d'une source de télévision sur les enceintes de votre système audio sans allumer l'écran, appuyez sur **LIST** puis sur le bouton de navigation haut ou bas jusqu'à afficher **AV** sur l'écran de la Beo4, puis enfin sur **TV** (Beo5 : sélectionnez la zone des enceintes de votre système audio puis appuyez sur un bouton de source, par exemple **TV**). Les instructions pour la Beo4 sont affichées à droite, celles pour la Beo5 à gauche.

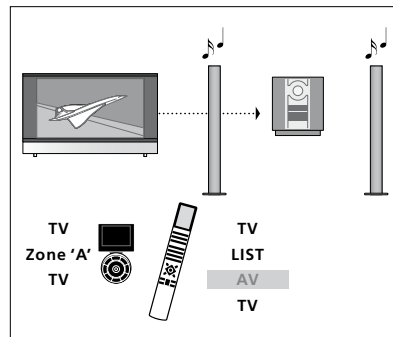

Pour écouter le son d'une source de télévision sur les enceintes de votre système audio avec l'écran allumé, appuyez sur **TV** puis sur **LIST**, appuyez sur le bouton de navigation haut ou bas jusqu'à afficher **AV** sur l'écran de la Beo4, puis appuyez enfin sur **TV** (Beo5 : appuyez sur **TV**, sélectionnez la zone des enceintes de votre système audio puis appuyez sur **TV**). Les instructions pour la Beo4 sont affichées à droite, celles pour la Beo5 à gauche.

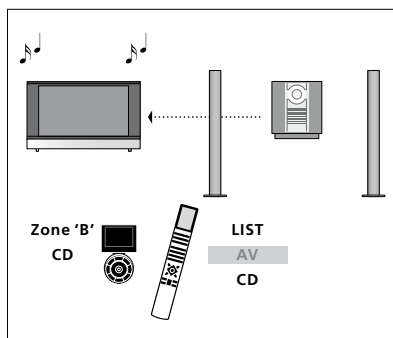

Pour écouter le son d'une source audio sur les enceintes connectées à votre téléviseur, appuyez sur **LIST** puis sur le bouton de navigation haut ou bas jusqu'à afficher **AV** sur l'écran de la Beo4, puis enfin sur **CD** (Beo5 : sélectionnez la zone des enceintes de votre téléviseur puis appuyez sur un bouton de source audio, par exemple **CD**). Les instructions pour la Beo4 sont affichées à droite, celles pour la Beo5 à gauche.

# Diffusion du son et de l'image avec un système BeoLink

Si votre téléviseur est équipé du Module système disponible en option, vous pouvez y connecter un système BeoLink, qui vous permettra de transmettre le son et l'image dans les pièces linkées.

Vous pouvez connecter votre téléviseur, placé par exemple dans le salon, à un autre système vidéo ou à un ensemble d'enceintes installé dans une autre pièce, permettant ainsi de « déplacer » l'image ou le son vers d'autres pièces.

Si un système de diffusion BeoLink est installé, vous pouvez soit vous servir du téléviseur dans la pièce principale, par exemple, le salon, soit dans une pièce linkée, par exemple un bureau ou une chambre.

Dans des circonstances particulières, il peut être nécessaire de configurer le modulateur.

## Connexions Link

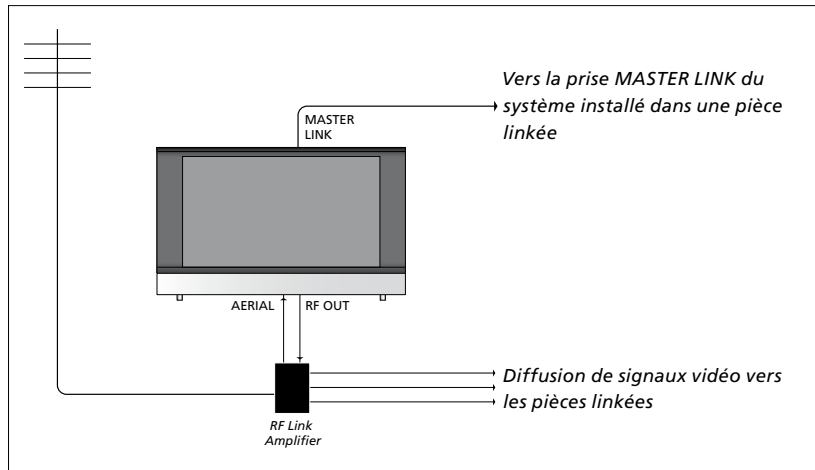

**Le système situé dans une pièce linkée doit être connecté au téléviseur situé dans la pièce principale au moyen d'un câble Master Link :**

- > Raccordez le câble Master Link à la prise marquée MASTER LINK du téléviseur.
- > Si vous souhaitez également diffuser les signaux vidéo, connectez un câble d'antenne ordinaire à la prise marquée RF OUT du téléviseur. Acheminer le câble d'antenne vers l'amplificateur RF linké et le câble Master Link vers la pièce linkée. Suivez les instructions fournies avec l'équipement de la pièce linkée.

*Si un système audio est déjà raccordé à la prise Master Link et si vous souhaitez connecter d'autres appareils, il vous faut diviser en deux le câble Master Link et le raccorder au câble de la pièce linkée par un boîtier de connexion spécial. Veuillez contacter votre revendeur Bang & Olufsen pour obtenir de l'aide.*

*Il n'est pas possible de diffuser des signaux numériques (HDMI) depuis le téléviseur de la pièce principale vers le système des pièces linkées.*

## Modulateur système

Si votre pièce linkée comporte une installation audio, par exemple un système BeoLink Active/Passive, et si vous choisissez d'installer dans la même pièce un téléviseur non linkable, vous devez régler le modulateur système sur OUI. A sa sortie d'usine, le modulateur est réglé sur NON. La sélection de cette option est indispensable en cas d'utilisation d'un téléviseur Bang & Olufsen linkable.

### Pour allumer le modulateur système...

- > Affichez le menu INSTALLATION TV puis mettez OPTIONS en surbrillance.
- > Appuyez sur le bouton **central** pour afficher le menu OPTIONS et puis mettez l'option CONNEXIONS en surbrillance.
- > Appuyez sur le bouton **central** pour afficher le menu CONNEXIONS et puis mettez l'option REGLAGE DES LIAISONS en surbrillance.
- > Appuyez sur le bouton **central** pour afficher le menu REGLAGE DES LIAISONS puis mettez l'option MODULATEUR en surbrillance.
- > Appuyez sur les boutons de navigation gauche et droit pour régler le paramètre sur OUI.
- > Appuyez sur le bouton **central** pour mémoriser le réglage ou...
- > ...maintenez la touche **BACK** enfoncée pour quitter tous les menus sans enregistrer.

## Fréquence de liaison

Si, par exemple, une chaîne de télévision est diffusée sur la même fréquence que celle utilisée par le système BeoLink (599 MHz), vous devez régler le modulateur système sur une fréquence non occupée. Lorsque vous changez la fréquence de liaison du téléviseur de la pièce principale, vous devez vous assurer que la fréquence de liaison du téléviseur de la pièce linkée y correspond.

### Pour changer de fréquence de liaison...

- > Affichez le menu INSTALLATION TV puis mettez OPTIONS en surbrillance.
- > Appuyez sur le bouton **central** pour afficher le menu OPTIONS et puis mettez l'option CONNEXIONS en surbrillance.
- > Appuyez sur le bouton **central** pour afficher le menu CONNEXIONS et puis mettez l'option REGLAGE DES LIAISONS en surbrillance.
- > Appuyez sur le bouton **central** pour afficher le menu REGLAGE DES LIAISONS puis mettez l'option FREQUENCE en surbrillance.
- > Appuyez sur les boutons de navigation gauche et droit pour trouver une fréquence inutilisée.
- > Appuyez sur le bouton **central** pour mémoriser le réglage ou...
- > ...maintenez la touche **BACK** enfoncée pour quitter tous les menus sans enregistrer.

### RÉGLAGE DES LIAISONS

FREQUENCE	599
STANDARD TV	B/G
MODULATEUR	AUTO

Menu REGLAGE DES LIAISONS.

### RÉGLAGE DES LIAISONS

FREQUENCE	599
REGLAGE PRECIS	0
STANDARD TV	B/G

Menu FREQUENCE BEOLINK.

Une image de test s'affiche lorsque vous captez la fréquence BeoLink dans la pièce linkée. L'option REGLAGE PRECIS n'est disponible que dans les installations avec pièce linkée ou Option 4.



# Installation du téléviseur dans une pièce linkée

Si vous disposez d'une installation BeoLink et choisissez de placer votre téléviseur dans une pièce linkée, vous pouvez faire fonctionner tous les systèmes connectés par l'intermédiaire du téléviseur.

Veillez suivre la procédure décrite ci-dessous lors de la connexion de votre téléviseur pour une utilisation dans une pièce linkée :

- 1 Raccordez le téléviseur de la pièce linkée au secteur.
- 2 A l'aide de votre télécommande, programmez le téléviseur de la pièce linkée sur la bonne valeur pour Option.
- 3 Débranchez le téléviseur de la pièce linkée du secteur.
- 4 Réalisez les connexions nécessaires.
- 5 Rebranchez le téléviseur de la pièce linkée sur le secteur.

## Réglage de l'Option

Pour permettre à l'ensemble du système de fonctionner correctement, il est important que le téléviseur dans la pièce linkée soit programmé sur la valeur adéquate pour Option avant d'être connecté au téléviseur de la pièce principale.

### Avec la télécommande Beo4...

- > Tout en maintenant la touche • (veille) de la Beo4 enfoncée, appuyez sur **LIST**.
- > Relâchez les deux touches.
- > Appuyez sur la touche **LIST** puis sur la flèche du haut ou du bas jusqu'à ce que **OPTION?** s'affiche sur l'écran de la Beo4. Appuyez enfin sur le bouton **central**.
- > Appuyez sur la touche **LIST** puis sur la flèche du haut ou du bas jusqu'à ce que **V.OPT** s'affiche sur l'écran de la Beo4. Appuyez enfin sur la touche **6\***.

### Avec la télécommande Beo5...

- > Placez-vous face au téléviseur de la pièce linkée.
- > Tout en maintenant la touche • (veille) enfoncée, appuyez sur le bouton **central** pour afficher le menu Installation sur la Beo5.
- > Relâchez les deux touches.
- > Appuyez sur **Pgmer l'option** pour afficher l'écran Pgmer l'option sur la Beo5.
- > Appuyez sur la touche correspondant à la zone dans laquelle se trouve le téléviseur.

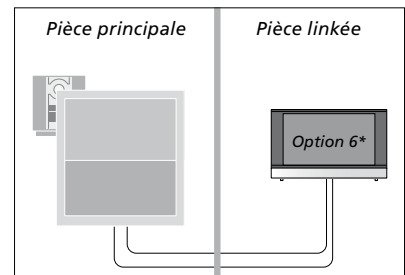

Si vous raccordez le téléviseur pour une utilisation dans une pièce linkée où d'autres systèmes linkés sont déjà connectés, par exemple des enceintes, vous devez alors programmer le téléviseur sur Option 5.

## Fonctionnement dans la pièce liée

Lorsque vous êtes dans la pièce liée, vous pouvez faire fonctionner tous les systèmes connectés à l'aide de la télécommande.

### Utilisation des sources présentes seulement dans l'une des pièces...

- > Appuyez sur la touche de la source que vous souhaitez utiliser, par exemple **RADIO**.
- > Faites fonctionner comme d'habitude la source sélectionnée.

### Utilisation d'une source de la pièce principale – type de source présent dans les deux pièces...

- > Appuyez sur la touche **LIST** puis sur la flèche du haut ou du bas jusqu'à ce que **LINK** s'affiche sur l'écran de la Beo4. (Beo5 : appuyez sur **Link** pour afficher une page de source).
- > Appuyez sur la touche de la source que vous souhaitez utiliser, par exemple **TV**.
- > Faites fonctionner la source comme d'habitude.

### Utilisation d'une source de pièce liée – type de source présent dans les deux pièces...

- > Appuyez sur la touche de la source que vous souhaitez utiliser, par exemple **TV**.
- > Faites fonctionner la source comme d'habitude.

### Ecoute audio en stéréo dans la pièce liée...

Normalement, la transmission du son diffusé à partir d'une source vidéo placée dans la pièce principale (par exemple un décodeur externe) vers la pièce liée se fait en mono. Vous pouvez cependant sélectionner le son stéréo :

- > Appuyez sur **TV** pour allumer le téléviseur.
- > Appuyez sur la touche **LIST** puis sur la flèche du haut ou du bas jusqu'à ce que **AV** s'affiche sur l'écran de la Beo4. (Beo5 : appuyez sur **AV** pour afficher une page de source).
- > Par exemple, appuyez sur **DTV** pour activer une source connectée au téléviseur de la pièce principale, tel qu'un décodeur externe.

Pendant l'utilisation de cette fonction, la diffusion d'autres sources de la pièce principale vers d'autres systèmes de pièce liée n'est pas possible.

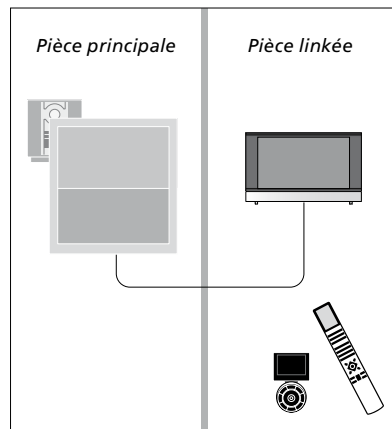

# Deux téléviseurs dans la même pièce

Si vous installez un téléviseur dans une pièce où se trouve déjà un autre téléviseur Bang & Olufsen, et si les deux téléviseurs peuvent être pilotés à l'aide de la télécommande, vous devez modifier le réglage de la valeur Option du téléviseur. Cela permettra d'éviter toute mise en marche simultanée des deux téléviseurs.

Lorsque vous programmez la valeur Option des téléviseurs, débranchez du secteur celui que vous ne souhaitez pas configurer. Cela vous permet d'être certain que seul le téléviseur que vous souhaitez programmer soit réglé.

## Une télécommande pour les deux téléviseurs

Le bon fonctionnement du téléviseur dépend du choix de la bonne valeur pour Option : voir page 41 pour plus d'informations sur la programmation de la valeur Option. Si vous possédez une Beo4, vous devez régler votre téléviseur sur Option 4 ; si vous possédez une Beo5, vous devez le « placer » dans la bonne zone\*.

### Beo4 – Pilotage du téléviseur en mode Option 4...

D'une manière générale, l'activation d'une source (TV, etc.) se fait simplement en appuyant sur la touche de source correspondante de la télécommande. Toutefois, si le téléviseur est réglé sur Option 4, la marche à suivre est la suivante si vous disposez d'une télécommande Beo4 :

- > Appuyez sur la touche **LIST\*** puis sur la flèche du haut ou du bas jusqu'à ce que **LINK** s'affiche sur l'écran de la Beo4.
- > Appuyez ensuite sur une touche de source vidéo, par ex. **TV**.

*\*Pour pouvoir afficher **LINK** sur votre Beo4, vous devez d'abord l'ajouter à la liste des fonctions de la télécommande. Pour plus d'informations à ce sujet, reportez-vous au manuel de la Beo4.*

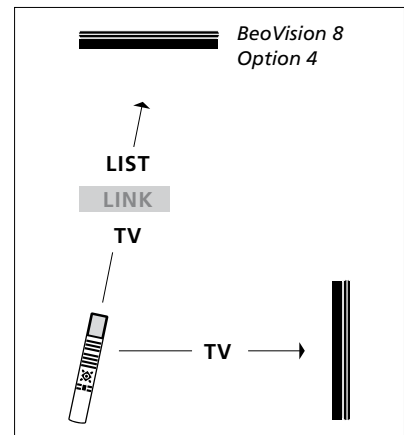

*Pilotage avec la Beo4.*

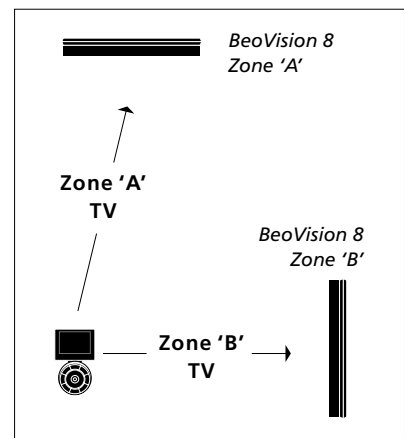

*Pilotage avec la Beo5.*

*\*REMARQUE ! Pour plus d'informations sur le choix de la zone, contactez votre revendeur Bang & Olufsen.*